

# Anlage B: WinMOD Simulationsbausteine

## Inhaltsverzeichnis

1 Softwarebaustein „Bremseinheit“ .....	2
2 Softwarebaustein „Drucksensor“ .....	3
3 Softwarebaustein „Endschalter“ .....	4
4 Softwarebaustein „Frequenzumrichter“ .....	5
5 Softwarebaustein „Motor_2_Wicklungen“ .....	6
6 Softwarebaustein „Motorschutzschalter“ .....	7
7 Softwarebaustein „Positionsgeber“ .....	8
8 Softwarebaustein „Schützsteuerung 4 Leistungsschütze“ .....	9
9 Softwarebaustein „Schützsteuerung 2 Leistungsschütz“ .....	10
10 Softwarebaustein „Schützsteuerung 1 Leistungsschütz“ .....	11
11 Softwarebaustein „Temperatursensor“ .....	12
12 Softwarebaustein „Überstromsensor“ .....	13

---

### 1 Simulationsbaustein „Bremseinheit“

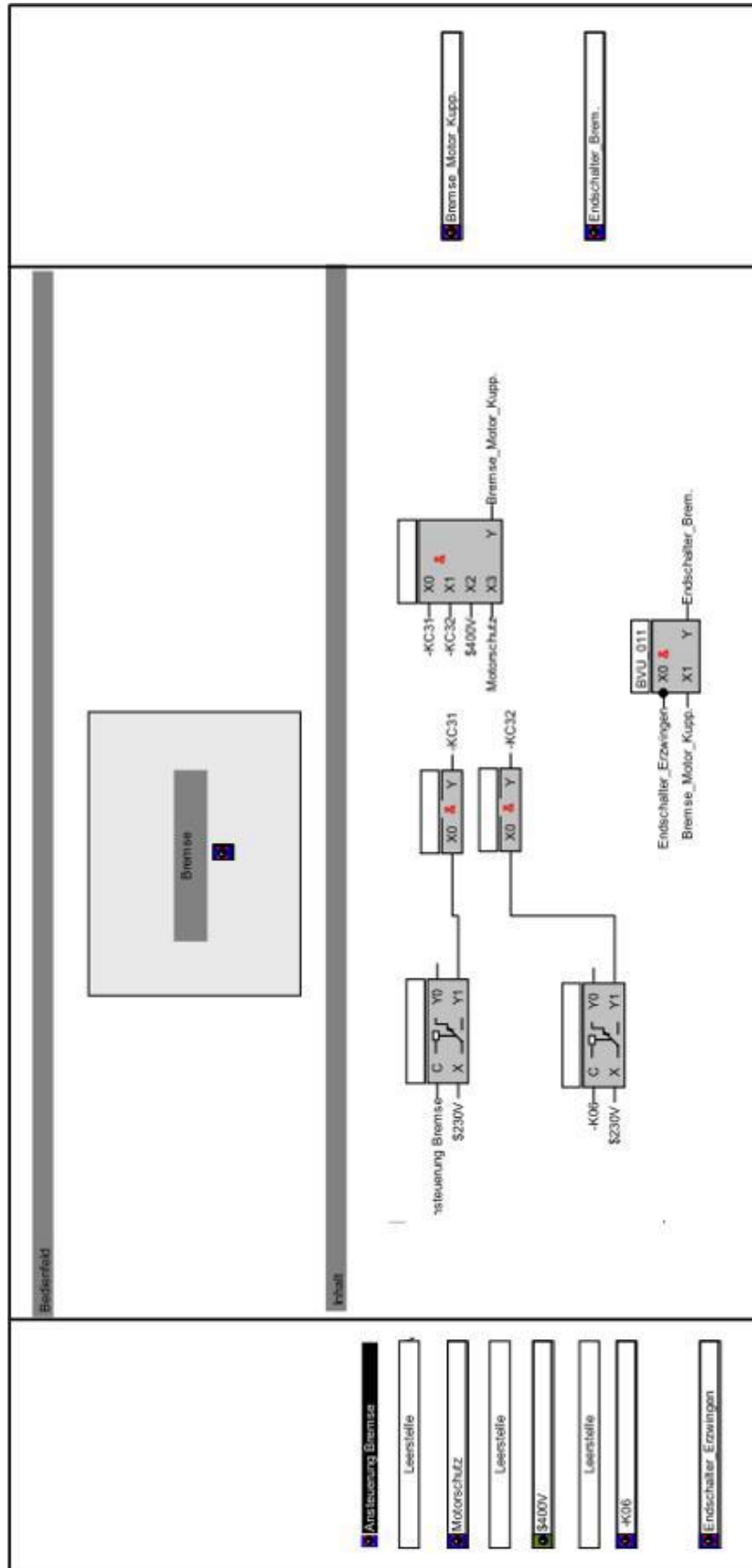

2 Simulationsbaustein „Drucksensor“

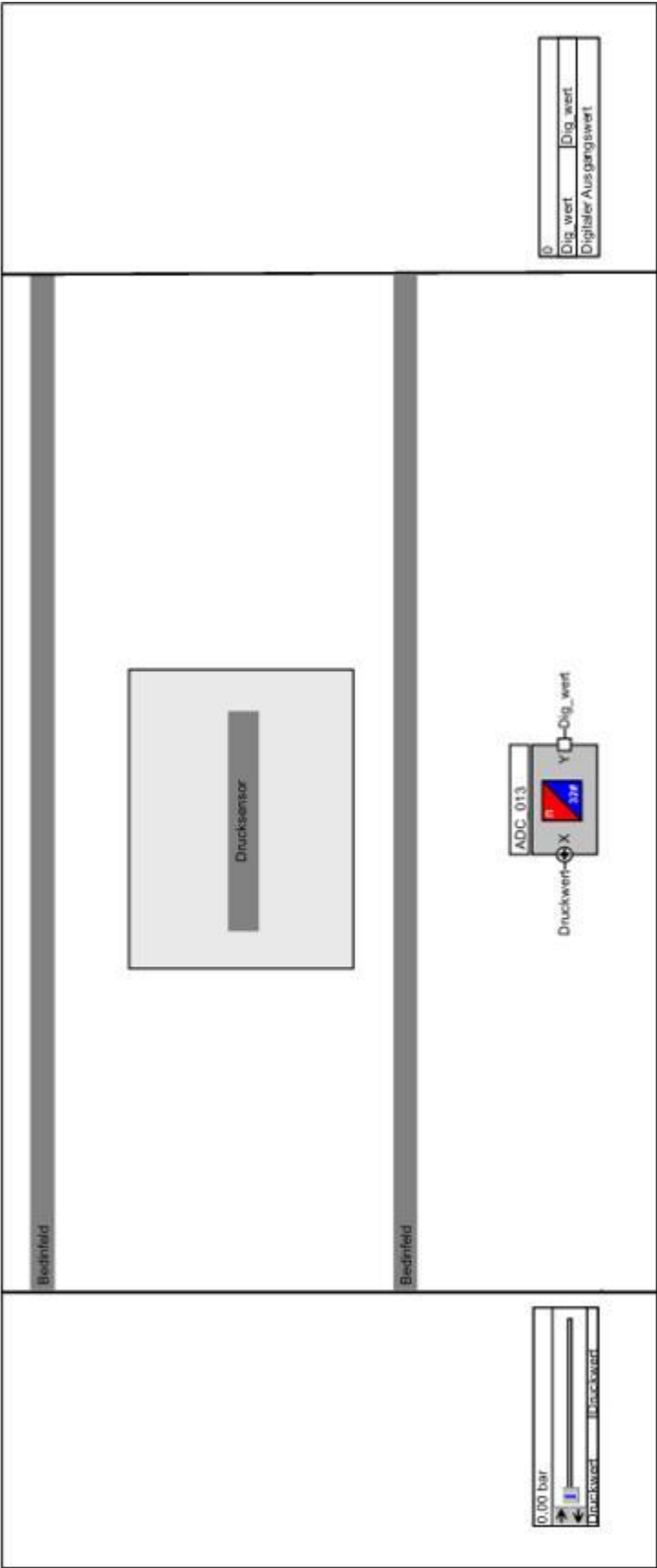

### 3 Simulationsbaustein „Endschalter“

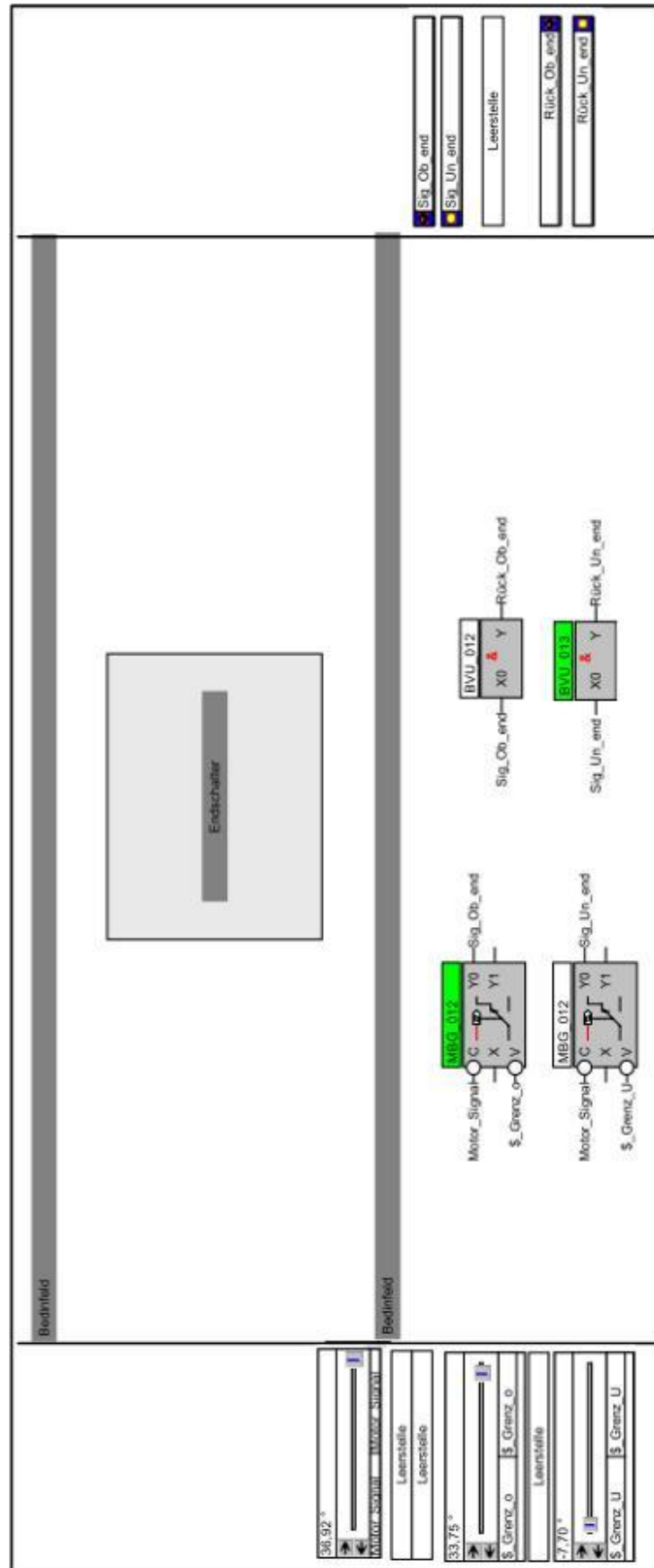

### 4 Simulationsbaustein „Frequenzumrichter“

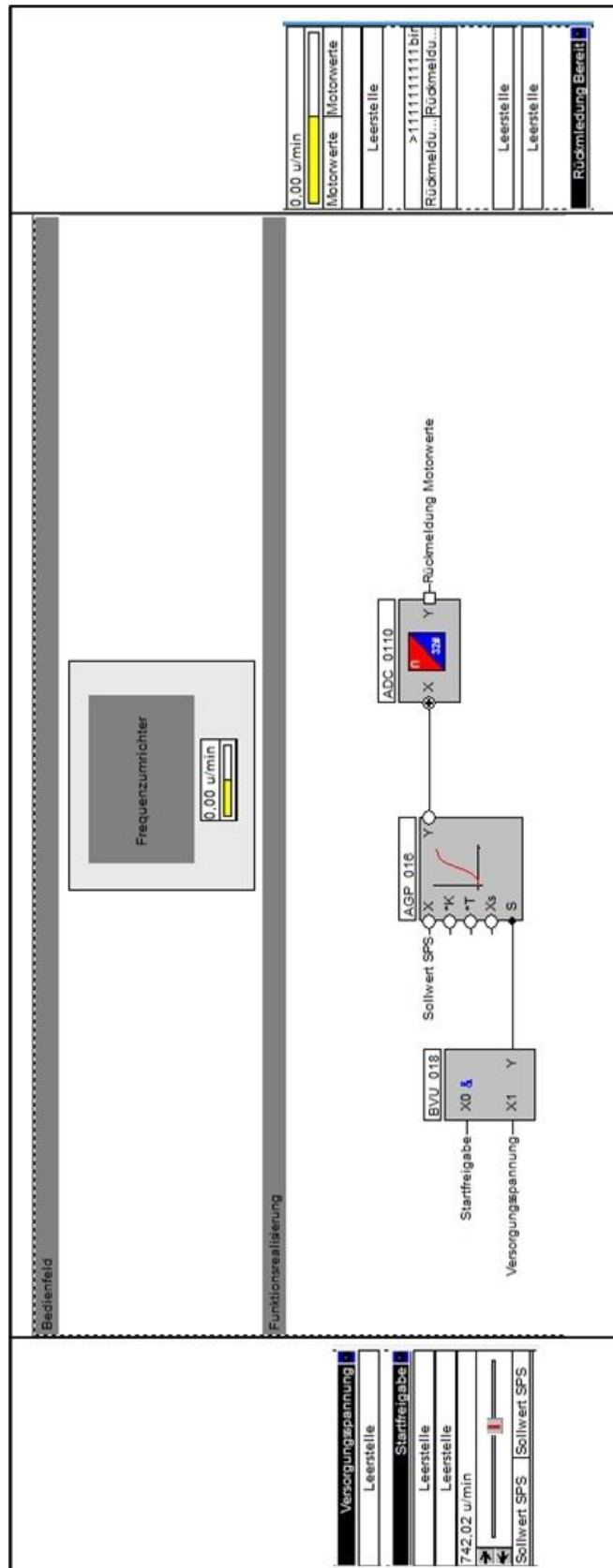

5 Simulationsbaustein „Motor\_2\_Wicklungen“

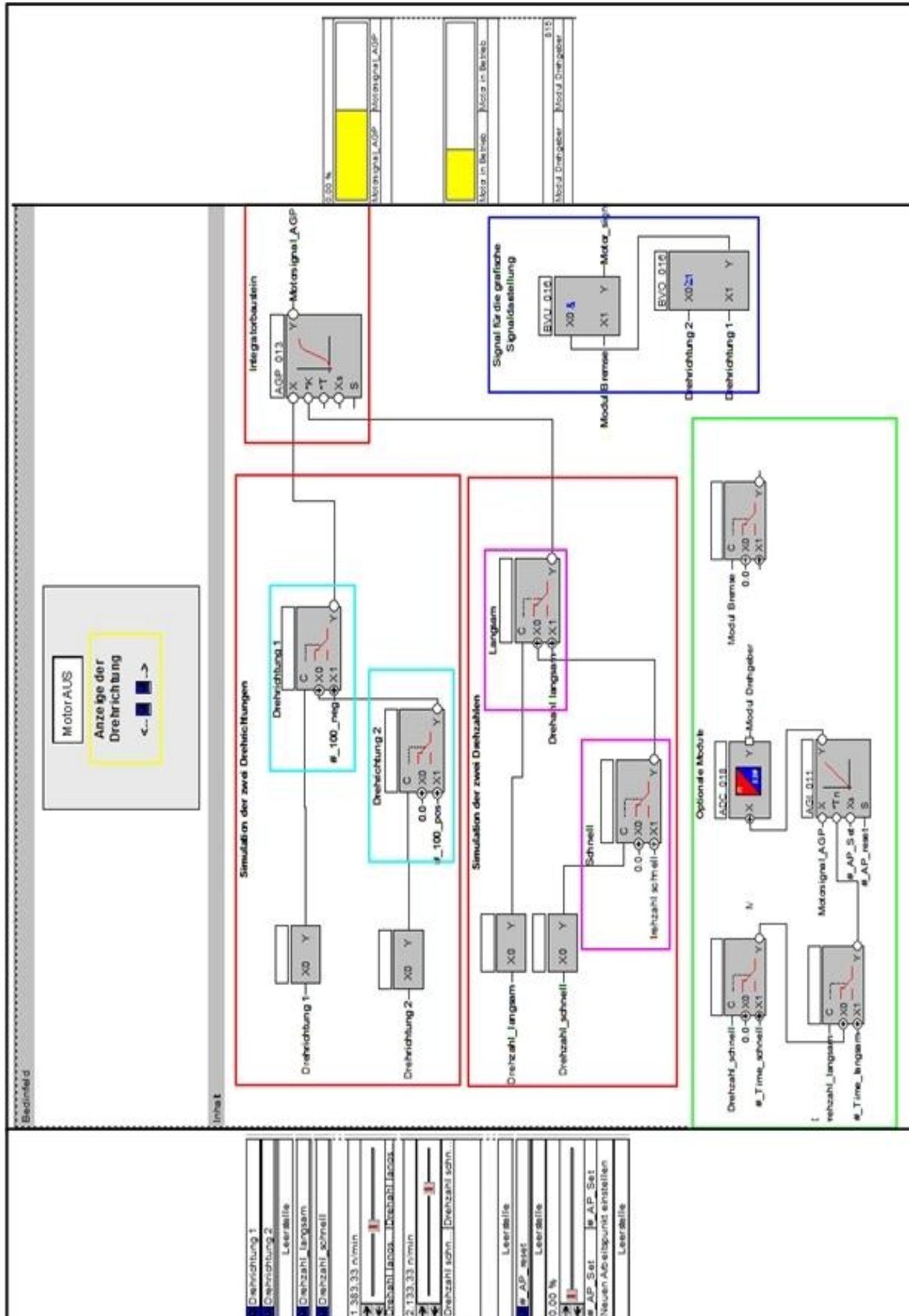

6 Simulationsbaustein „Motorschalterschalter“

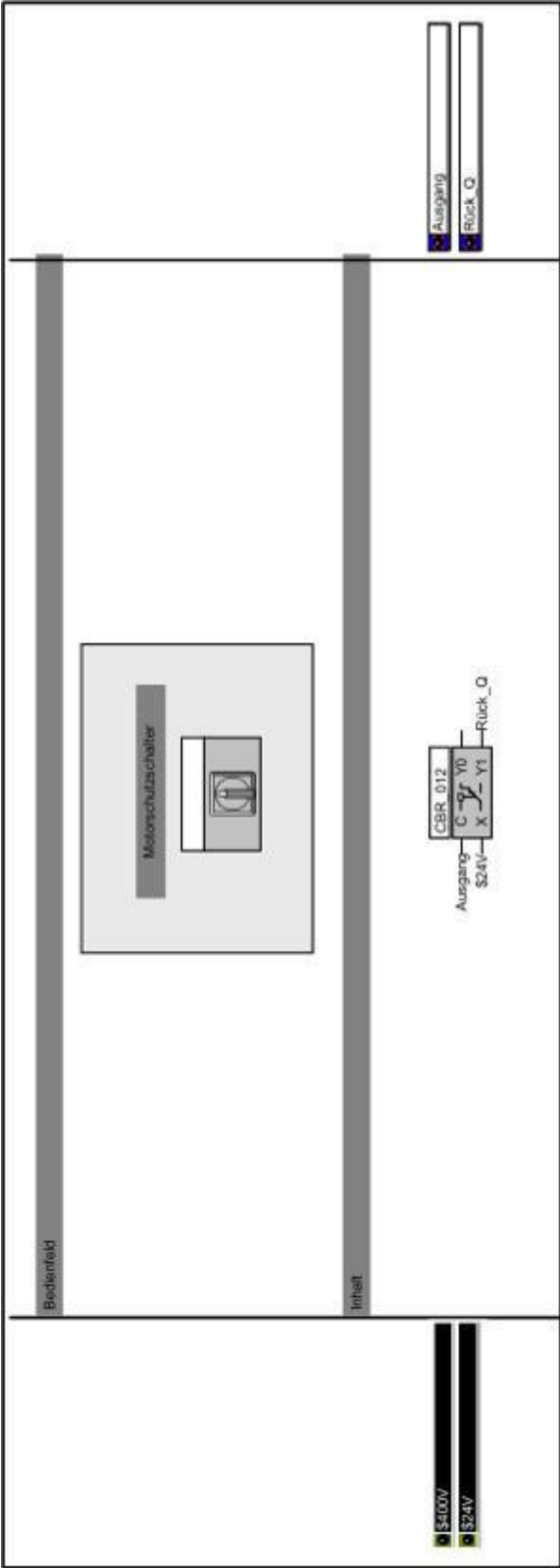









10 Simulationsbaustein „Schützschaltung 1 Leistungsschütz“

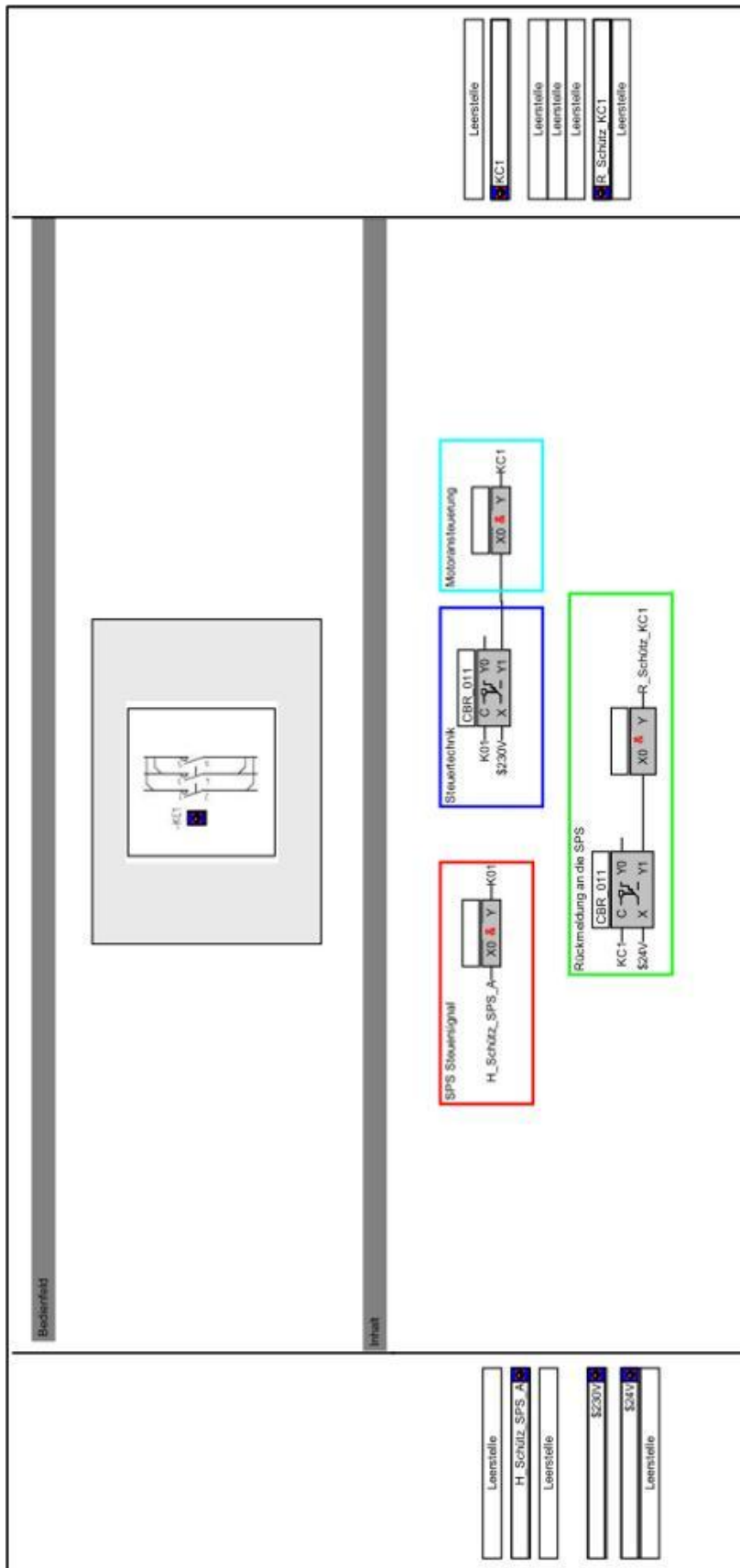

### 11 Simulationsbaustein „Temperatursensor“

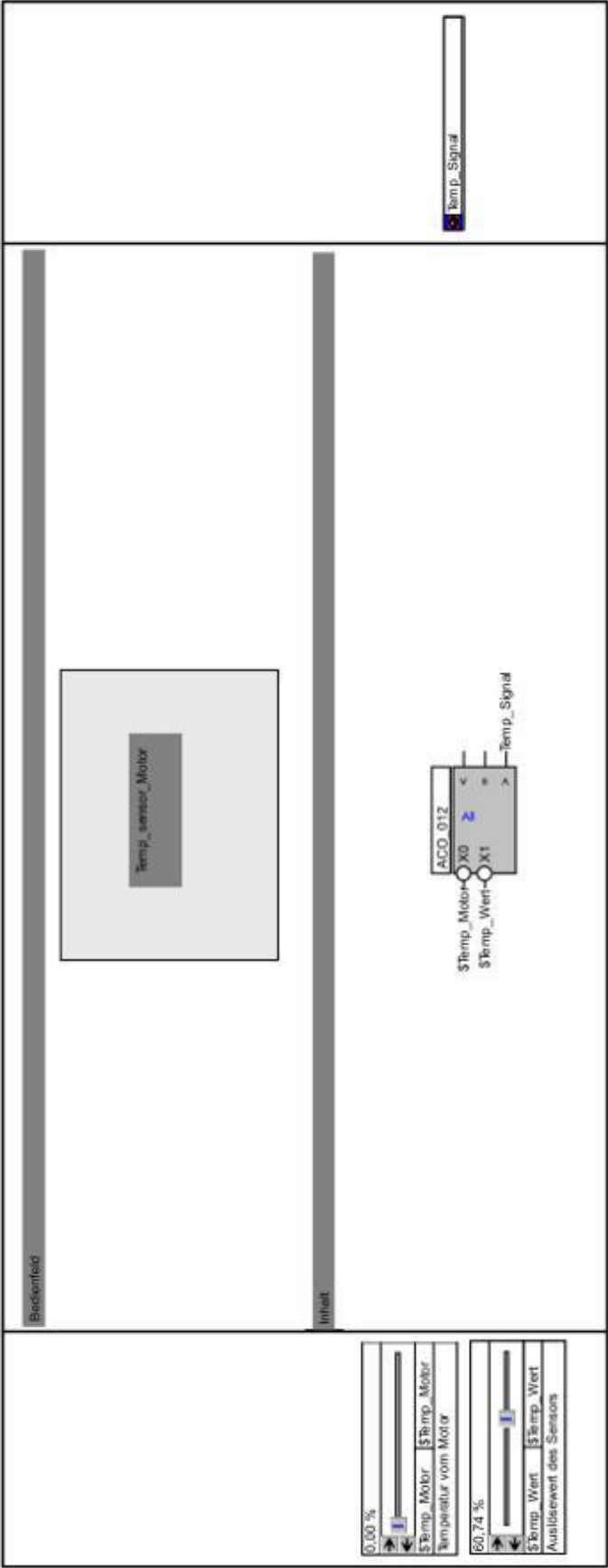

### 12 Simulationsbaustein „Überstromsensor“

